

品名：787055 ⊕ UK 取説サキュPCFHD15N 新
サイズ：148 × 210 (A5) 28 ページ
材質：上質紙 四六判 70kg (菊判 48.5kg)
刷色：1C (PANTONE2756C)

PANTONE2756C

PCF-HD15N

WOZZOO®
by Ohyama

Circulator fan
Luftumwälzer

PCF-HD15N

User manual
Bedienungsanleitung

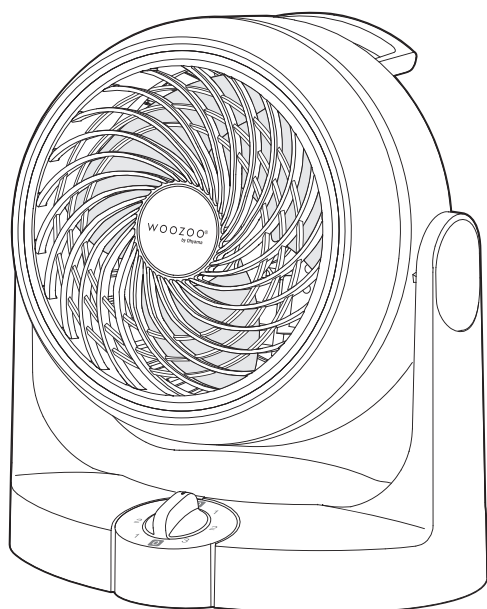

Use /
Verwenden /
Utiliser

2 ~ 3

Use / Verwenden / Utiliser

1

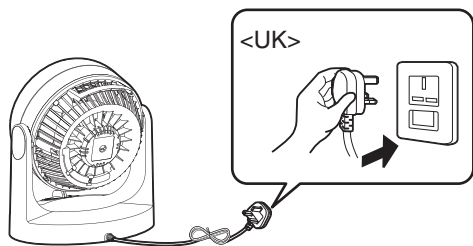

Switch the wind /
Die Lüftung einstellen /
Changer le volume d'air

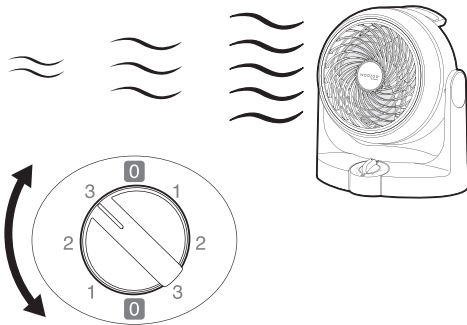

2

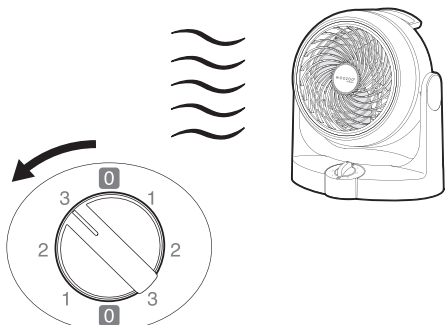

Power off /
Ausschalten /
Couper l'alimentation

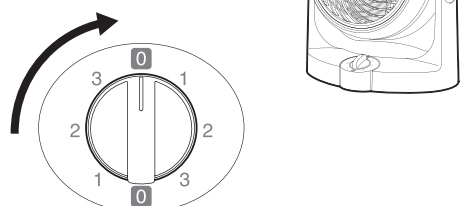

Swing / Swing / Bouton d'oscillation

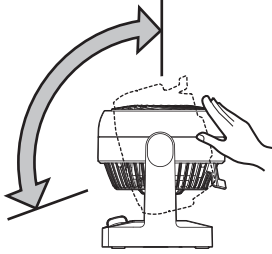

EN

DE

FR

↓ For more information, refer to each language. ↓

Contents

Preparations

Specifications4
 Safety precautions.....4
 Installing7
 Overview of controls.....8

Others

Maintenance9
 Troubleshooting.....10

Specifications

Rated voltage	220-240V~
Rated frequency	50Hz
Rated power	34W
Protection against electric shock	Class II
Power cord length(about)	1.8m
Product size(about)	W241×D175×H266mm (Without power cord)
Product weight (about)	1.4kg

* The specifications may be changed with no additional notification.

Safety precautions

Make sure to follow the precautions described below to avoid injury or unnecessary property loss to anybody. The safety precautions are classified according to the degree of harm or damage caused by misuse.

Examples of symbols



This symbol means "reminding".



This symbol means "forbidden".



This symbol means necessary "instructions".



Warning

The symbol means matters which may lead to death or serious injury during faulty operation.



No disassembly, repair or modification is allowed on the product

Doing so may lead to fires, electric shock or injury. Please consult to the shop you purchased the product or Iris Ohyama Europe B.V. by calling the consultation number for repair related matters.



- This appliance can be used by children aged from 8 years and above and persons with reduced physical, sensory or mental capabilities or lack of experience and knowledge if they have been given supervision or instruction concerning use of the appliance in a safe way and understand the hazards involved. Children shall not play with the appliance. Cleaning and user maintenance shall not be made by children without supervision



- Stop using the product and shut off the power supply immediately in the case of abnormality or breakdown, and unplug the power cord from the socket
Or it may cause smoking, fires or electric shock.

[Cases of abnormalities]

- Abnormal smell or sound during operation;
 - Abnormal heating of power plug and power cord;
 - Intermittent power on and off after moving the power cord;
 - Frequent breakdown during operation;
 - Tingling caused by electric shock when touching with hands.
- ➔ Please disuse immediately and consult to the shop you purchased the product or Iris Ohyama Europe B.V. by calling the consultation number for related matters.

Correct use of power plug and power cord



- If the power cord is damaged, it must be replaced by the manufacturer, maintenance department, or a similar department in order to avoid danger



- Make sure to unplug the power plug from the socket before repair, inspection and moving
Or it may cause electric shock or injury.



- Do not insert or unplug the power plug with wet hands
Or it may cause electric shock or injury.



- The product can be operated with 220-240V~ alternating current only
- Stop using the product with a damaged power cord or power plug, or a loose socket
- The product is utilized indoors only
- Do not cover the product with combustible articles such as clothes, paper or plastic bags before operating
- Do not use the product in a place with too much dust or powder
- Do not aim this product at heating equipment such as home heaters
Or it may cause fires or electric shock.



Safety precautions



- Do not use the product in a damp place such as a bathroom or near a stove
- Do not soak the body of the product in water or pour water on it
Or it may cause fires or electric shock.



Caution

Faulty operation may lead to personnel injury or article damage.



- The product cannot be used by physically and mentally indifferent persons and children. Keep children away from the product to ensure that they do not play with this product
- Do not sit or lean on the product
- Do not operate the product in condition that no cover or fan blade is installed
Or it may cause injury or electric shock.



- Make sure to use it on level and firm floors
- Do not use the product in a place near rolled-up curtains
Or it may lead to personnel injury or damage.



- Make sure to hold the power plug when unplugging the plug. Do not drag the power cord
- Make sure to unplug the power plug from the socket in condition of no use
Or it may cause fires or electric shock.





Installing

EN

Please place the product on level ground or a table with no barrier.

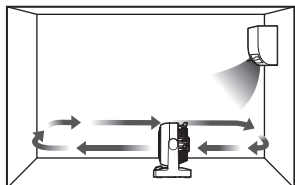

When using cooling equipment

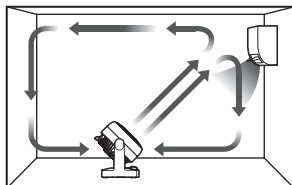

When using heating equipment

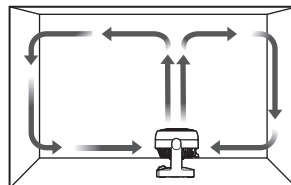

Circulation

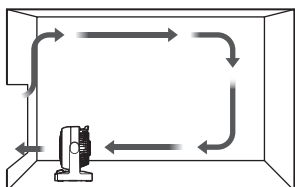

Ventilation

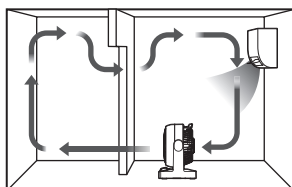

Circulation between two rooms



Overview of controls

■ Front

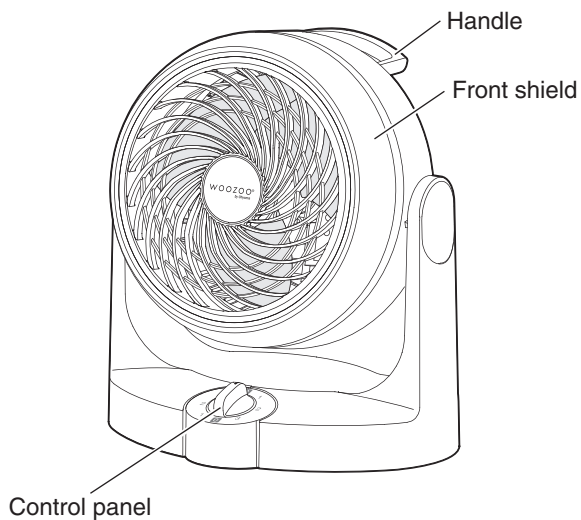

■ Rear

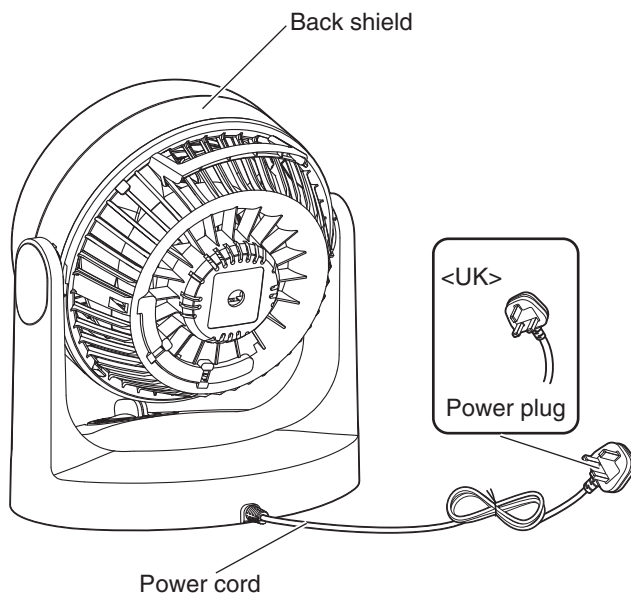



Maintenance

It may lead to breakdown in condition of using with accumulated dust. Please maintain at regular intervals as per the dust accumulation degrees.



- **Make sure to cut off the power supply and pull up the power cord before maintenance.**
- **The motor keeps heating after operation. Make sure to maintain after the motor is cooling down.**

■ Wipe with a soft cloth

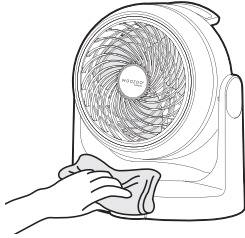

■ Storage method

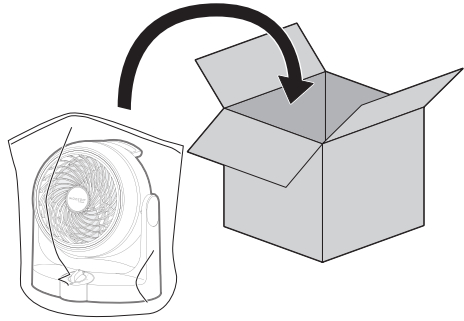



Troubleshooting

Please confirm the following problems after reading the operation manual carefully before you entrust to repair it.

State	Cause	Measures
Not running	<ul style="list-style-type: none"> ● Plug is not inserted into the outlet correctly 	<ul style="list-style-type: none"> ● Please reinsert the power plug into the socket firmly.
Large operating noises	<ul style="list-style-type: none"> ● Unfavorable placing 	<ul style="list-style-type: none"> ● Please place it on level ground.
Noises during pivoting	<ul style="list-style-type: none"> ● The sound of the motor may change louder during the pivoting mode, which is the unique operating sound of the motor 	<ul style="list-style-type: none"> ● This is normal.
Small wind	<ul style="list-style-type: none"> ● Dust accumulation 	<ul style="list-style-type: none"> ● Please maintain the product and clean dust for it.

If you still cannot solve the problem

Please contact the store where you bought it or Iris Ohyama Europe B.V. Customer Service Center.

IRIS OHYAMA EUROPE Customer Service E-mail

CustomerService@iriseurope.fr



● Do not disassemble, repair or transform the product without approval.



PANTONE2756C



PCF-HD15N

EN



Inhalt

Vorbereitung vor dem gebrauch

Spezifikationen 12
 Sicherheitsüberlegungen..... 12
 Platzierung 15
 Überblick über die Steuerung..... 16

Andere

Wartung 17
 Problembehandlung 18

Spezifikationen

Nennspannung	220-240V~
Nennfrequenz	50Hz
Nennleistung	34W
Schutz gegen elektrischen Schlag	Klasse II
Länge des Netzkabels (ungefähr)	1,8m
Größe des Produkts (ungefähr)	B241xT175xH266mm (Ohne das Netzkabel)
Gewicht (ungefähr)	1,4kg

* Wenn Produktspezifikationen ändert sich, bemerken wir nicht.

Sicherheitsüberlegungen

Stellen Sie sicher, dass die nachfolgend beschriebenen Maßnahmen befolgt werden, um Personen- oder Sachschäden zu vermeiden. Die Sicherheitsmaßnahmen werden gemäß dem Grad der Verletzung oder Beschädigung, die durch einen Missbrauch verursacht wird, klassifiziert.

Bedeutung des Zeichens



Zeigt die Erinnerung an Aufmerksamkeit.



Zeigt den Inhalt des Verbots.



Zeigt welche durchgeführt werden müssen.



Warnungen

**Falsche Bedienung
 Könnte zu Tode oder zu schweren Verletzungen führen.**



● **Zerlegen, reparieren oder modifizieren Sie die Maschine nicht selbst, abgesehen von der Entfernung der Basis zum Zeitpunkt der Lagerung**
 Andernfalls kann es zu Feuer, Stromschlag oder Verletzungen kommen. Es ist gefährlich für andere Personen als Reparaturtechniker, dieses Produkt zu reparieren. Bitte kontaktieren Sie das Beschaffungsgeschäft, bei dem Sie es kaufen, oder das Iris Ohyama Europe B.V. Kundencenter bezüglich der Reparatur.



- Dieses Gerät darf von Personen ab 8 Jahren und von Menschen mit verminderten körperlichen, sensorischen oder geistigen Fähigkeiten oder mangelnden Erfahrungen/Kenntnissen benutzt werden, sofern sie durch eine für ihre Sicherheit verantwortliche Person in die sichere Benutzung des Geräts eingewiesen wurden und die betreffenden Gefahren verstehen oder von einer solchen Person beaufsichtigt werden. Kinder dürfen nicht mit dem Gerät spielen. Die Reinigung und Wartung des Geräts darf von Kindern nur unter der Aufsicht eines Erwachsenen erfolgen



- Stoppen Sie sofort die Verwendung des Produkts und schalten das Gerät aus und ziehen den Netzstecker aus der Steckdose, wenn die Anomalität oder Versagen auftritt
Andernfalls kann Rauch, Feuer oder Stromschlag entstehen.

[Beispiele für die Abnormität]

- Abnormale Geräusche oder Gerüche ;
 - Überhitzung des Netzsteckers und des Netzkabels;
 - Die Stromversorgung wird beim Bewegen des Netzkabels abrupt unterbrochen;
 - Die Maschine stoppt von Zeit zu Zeit;
 - Sie können einen elektrischen Schlag spüren, wenn Sie das Gerät berühren.
- ➔ Hören Sie auf, das Gerät zu benutzen und wenden Sie sich ans Beschaffungsgeschäft, in dem Sie es kaufen, oder ans Kundendienstzentrum von Iris Ohyama Europe B.V.

Korrekte Verwendung von Steckdosen, Netzkabel



- Wenn die Stromleitung beschädigt ist, muss sie vom Hersteller, der Wartungsabteilung oder einer ähnlichen Abteilung ausgetauscht werden, um Gefahren zu vermeiden



- Vergewissern Sie sich, dass Sie den Stecker vor der Reinigung aus der Steckdose ziehen
Um elektrischen Schlag oder Verletzungen zu vermeiden.



- Stecken Sie oder ziehen Sie den Stecker nicht mit den feuchten Hände
Um elektrischen Schlag, Verbrennungen oder Verletzungen zu vermeiden.



- Verwenden Sie keinen anderen Wechselstrom als 220-240V~
- Verwenden Sie dieses Produkt nicht, wenn das Netzkabel oder der Netzstecker beschädigt ist oder die Steckdose nicht fest eingesteckt ist
- Bitte verwenden Sie das Produkt nicht im Freien
- Decken Sie das Produkt nicht mit dem Tuch oder dem Papier ab, während Sie es benutzen
- Verwenden Sie das Gerät nicht an Orten mit viel Staub oder Pulver
- Richten Sie den Wind nicht auf den Ofen und andere Verbrennungsgeräte, da dies zu einem unvollständigen Brand oder Stromschlag führen kann.





Sicherheitsüberlegungen



- **Verwenden Sie dieses Produkt nicht in feuchten Orten wie Bäder oder in der Nähe von Wasser-Quellen**
- **Tränken oder tauchen Sie den Körper und Stecker nicht in das Wasser**

Um Brand und elektrischen Schlag zu vermeiden.



Achtung

Hinweis: falsche Bedienungen können geringfügige Verletzungen oder Schäden an Produkten verursachen.



- **Lassen Sie Personen, die mit dem Produkt nicht vertraut sind, z. B. Kinder, es nicht benutzen oder es berühren, da dies zu Verletzungen und Stromschlägen führen kann**
- **Halten Sie Kinder vom Gerät fern und stellen Sie sicher, dass Kinder nicht mit dem Gerät spielen**
- **Sitzen und lehnen Sie nicht an dem Produkt**
- **Betreiben Sie das Produkt nicht unter der Bedingung, dass keine Abdeckung oder Lüfterflügel installiert sind**

Oder es kann zu Verletzungen, Stromschlägen oder Bränden kommen.



- **Verwenden Sie das Produkt an horizontalen und stabilen Boden**
- **Achten Sie darauf, den Griff beim Bewegen zu halten**

Es könnten auch Personenschäden oder Beschädigungen auftreten.



- **Beim Ausziehen des Steckers fassen Sie den Stecker, statt einfach das Stromkabel zu ziehen**
- **Ziehen Sie den Stecker aus, wenn Sie es für längere Zeit nicht benutzen**

Andernfalls könnte es zu Brand oder Stromschlag führen.





Platzierung

Bitte stellen Sie das Produkt auf ebenen Boden oder einen Tisch ohne Barriere.

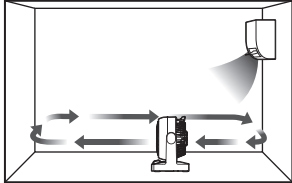

Verwenden Sie die
Kühlgeräte

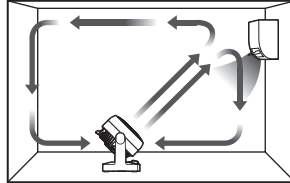

Verwenden Sie die
Heizgeräte

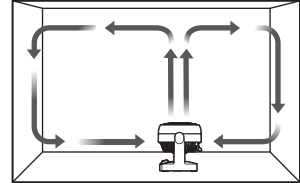

Verkehr

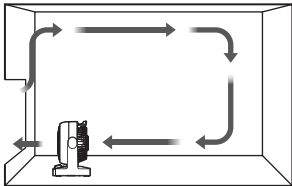

Luftaustausch

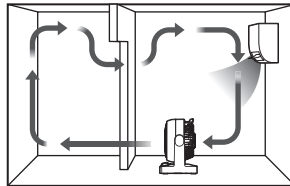

Zirkulation zwischen zwei
Räumen

DE





Überblick über die Steuerung

■ Vorderseite

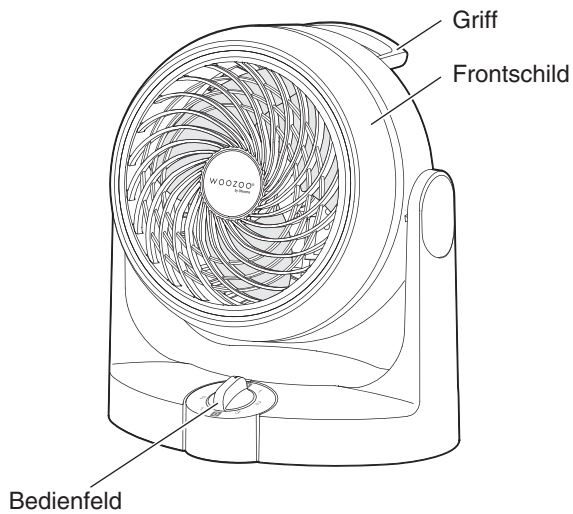

■ Rückseite

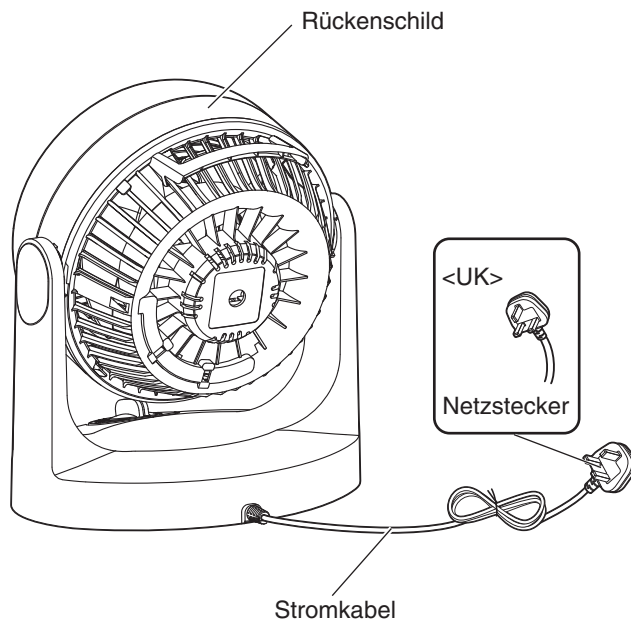



Wartung

Dies kann zu einem Ausfall des Staubs führen. Bitte halten Sie sich in regelmäßigen Abständen an die Staubansammlungsgrade.



- Vergewissern Sie sich, dass Sie den Stecker vor der Reinigung aus der Steckdose ziehen.
- Der Motor heizt sich nach dem Betrieb weiter auf. Stellen Sie sicher, dass es nach dem Abkühlen des Motors gewartet wird.

DE

- Bitte wischen Sie Hauptkörper mit einem weichen Tuch ab

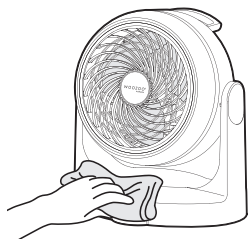

- Speicherung

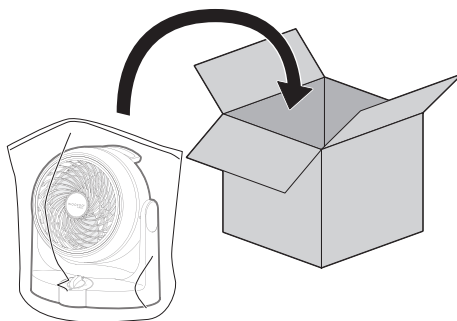



Problembehandlung

Bitte lesen Sie die folgenden Schritte sorgfältig, bevor Sie das Gerät zu Reparatur senden, und bestätigen, ob die Abnormalität durch folgende Ursachen verursacht wird.

Probleme	Mögliche Ursache	Problemumgehung
Nicht betrieben	● Power-stecker nicht richtig in Steckdose eingesteckt	● Bitte stecken Sie den Netzstecker fest in die Steckdose.
Wenn der Lärm bei dem Betrieb groß ist	● Die Einstellung ist nicht geeignet	● Bitte stellen Sie das Produkt an den horizontalen und stabilen Stellen auf.
Wenn zum Zeitpunkt des Schwingens Geräusche vorhanden sind	● Während des Schwenkvorgangs ist das spezielle Motorgeräusch laut	● Es gibt keine Abnormalität.
Wenn es weniger Luftvolumen gibt	● Es gibt Staubansammlungen	● Bitte entfernen Sie regelmäßig den Staub.

Wenn Sie das Problem noch nicht lösen

Wenden Sie sich an Verkaufsshop und Iris Ohyama Europe B.V.Kundendienstzentrum.
IRIS OHYAMA EUROPE Kundendienst-E-Mail
CustomerService@iriseurope.fr



- Bitte zerlegen, reparieren oder bauen Sie das Produkt nicht selbst um.



PANTONE2756C



PCF-HD15N

DE





Catalogue

Avant l'utilisation

Spécifications	20
Précautions de sécurité	20
Lieu d'utilisation	23
Vue générale des commandes	24

Autres

Maintenance	25
Dépannage	26

Spécifications

Tension Nominale	220-240V~
Fréquence Nominale	50Hz
Puissance Nominale	34W
Protection contre choc électrique	Classe II
Dimension de produit (environ)	1,8m
Dimension de produit (environ)	W241xD175xH266mm (À l'exclusion du cordon d'alimentation)
Poids de produit (environ)	1,4kg

* La modification éventuelle de la spécification du produit ne fait pas d'objet d'une notification à l'avance.

Précautions de sécurité

Assurez-vous de suivre les précautions décrites ci-dessous afin d'éviter les blessures ou les pertes inutiles de propriété à quiconque. Les précautions de sécurité sont classifiées selon le degré de préjudice ou de dommage causé par une mauvaise utilisation.

Signification des marques



Il signifie les contenus avertis.



Il signifie les contenus interdits.



Il signifie les contenus obligés à effectuer.



Avertissements

Les précautions concernant les opérations incorrectes qui risquent d'entraîner la mort ou de graves blessures.



- **Il est interdit de démonter, réparer ou modifier la machine par vous-même outre l'enlèvement de base lors du stockage** Sinon, il peut provoquer l'incendie, la commotion électrique ou les blessures. Veuillez consulter le magasin où vous l'achetez ou le centre de service clientèle Iris Ohyama Europe B.V.





- Cet appareil peut être utilisé par des enfants à partir de l'âge de 8 ans ainsi que des personnes aux facultés physiques, sensorielles et mentales réduites ou bien sans expérience à condition qu'elles soient surveillées ou qu'une personne responsable de leur sécurité leur apprenne à utiliser l'appareil en toute sécurité et qu'elles en comprennent les dangers. Les enfants ne doivent pas jouer avec l'appareil. Les procédures de nettoyage et d'entretien ne doivent pas être effectuées par des enfants sans surveillance



- En cas de l'anomalie ou des défaillances, il faut cesser d'utiliser le produit immédiatement, éteindre le pouvoir, et débrancher la prise. Sinon, il peut provoquer l'incendie, la fumée ou la commotion électrique.

[Exemples de l'anomalie]

- Un bruit ou une odeur anormale;
- Une surchauffe anormale de la prise ou le cordon d'alimentation;
- Une intermittence d'électricité lors du déplacement du cordon d'alimentation;
- La machine s'arrête fréquemment au cours du fonctionnement;
- Vous pouvez sentir un coup de choc électrique en touchant la machine.

➔ Veuillez vous désabonner et consulter le magasin dans lequel vous avez acheté le produit ou Iris Ohyama Europe B.V. en appelant le numéro de consultation pour les questions connexes.

Il faut utiliser correctement la prise et le cordon d'alimentation



- Si le fil d'alimentation est endommagé, il doit être changé par les personnes professionnelles du département de maintenance ou du département similaire du fabricant



- Assurez-vous de débrancher la prise pendant le nettoyage, le maintien ou le déplacement de ce produit. Sinon, il est possible de provoquer la commotion électrique et les blessures.



- Il est interdit de débrancher la prise mâle avec les mains mouillées. Sinon, il est possible de provoquer la commotion électrique et les blessures.



- Il est interdit d'utiliser le courant alternatif autre que 220-240V~
- Il est interdit d'utiliser le cordon d'alimentation endommagé, la prise mâle endommagée et la prise femelle branlante
- Il est interdit d'utiliser ce produit à l'extérieur
- Il est interdit de couvrir ou boucher le ventilateur avec la toile, le papier et le plastique
- Il est interdit d'utiliser ce produit dans l'endroit pleine de poussières et poudre
- Il est interdit de tourner le vent vers le poêle et les autres. Sinon, il peut provoquer l'incendie et la commotion électronique.





Précautions de sécurité



- Il est interdit d'utiliser ce produit dans les endroits humides par exemple près de l'eau ou dans les toilettes
- Il est interdit de pulvériser de l'eau sur le corps et la télécommande ou de les mettre dans l'eau
Sinon, il peut provoquer l'incendie et la commotion électronique.



Remarques

Ce symbole signifie que les opérations incorrectes risquent d'entraîner la mort ou de graves blessures.



- Il est interdit de laisser ce produit à la portée des enfants et des gens qui ne connaissent pas la manipulation de ce produit
- Il est interdit de monter ou s'appuyer sur le produit
- Ne pas utiliser ce produit sans installation de couvercle ou pale de ventilateur
Pour éviter les endommagements, l'électricité ou l'incendie.



- Il faut utiliser ce produit dans un endroit horizontal et stable
- Assurez-vous de porter ce produit en tenant la manche
Sinon, il est possible de causer des blessures ou des dommages corporels.



- Assurez-vous de tenir la prise mâle à la main, interdit de tirer le cordon d'alimentation lors de débrancher la prise
- En cas de non utilisé pour longtemps, il faut débrancher la
Sinon, il peut provoquer l'incendie et la commotion électronique.





Lieu d'utilisation

Utiliser le produit à la table ou terre plate sans obstacles.

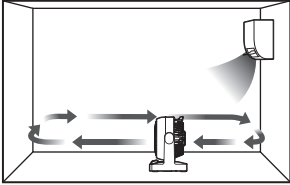

Lors d'utilisation
des dispositifs de
refroidissement

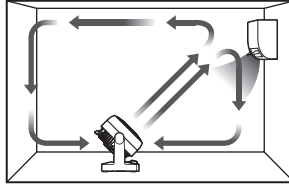

Lors d'utilisation des
dispositifs de chauffage

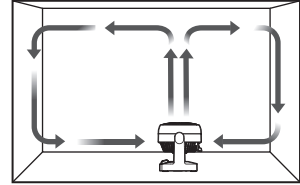

Lors de circulation

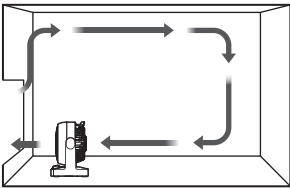

Lors de ventilation

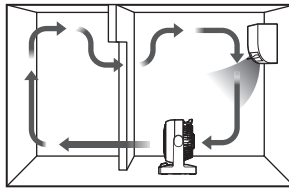

La circulation dans deux
chambres



Vue générale des commandes

■ Devan

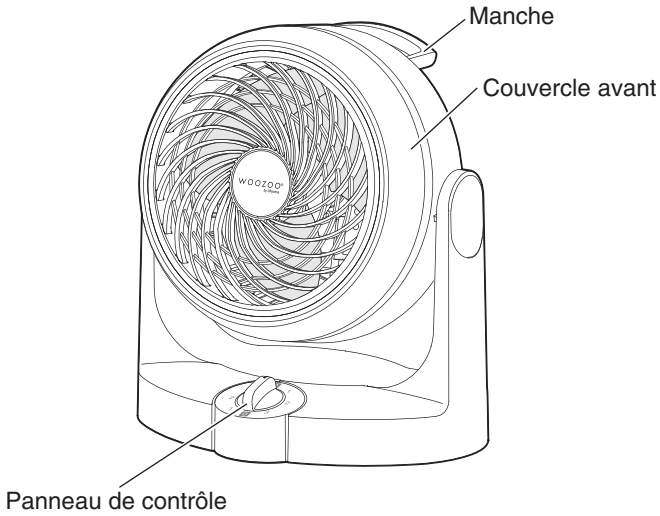

■ Retour

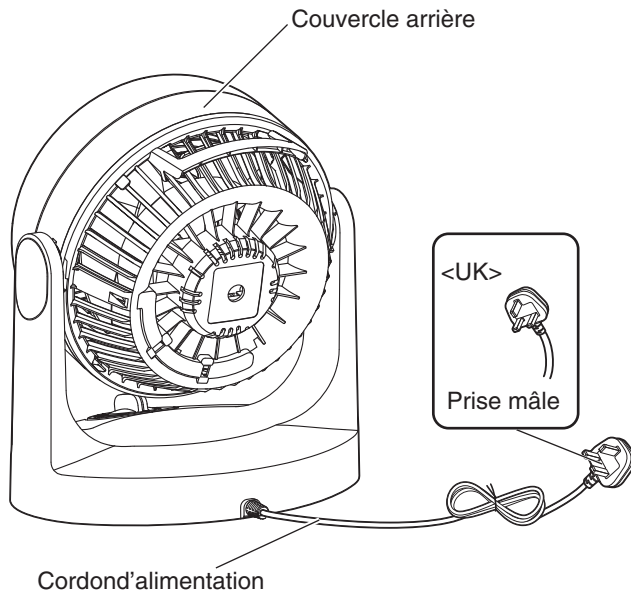



Maintenance

Nettoyer le produit régulièrement pour éviter les endommagements causés par la poussière.



- Il faut débrancher la prise mâle avant de nettoyage.
- Le moteur peut-être garder la haute température après l'utilisation, faire le nettoyage et la maintenance après le refroidissement complet.

■ Il faut nettoyer avec un torchon souple

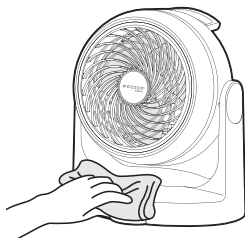

■ Stockage

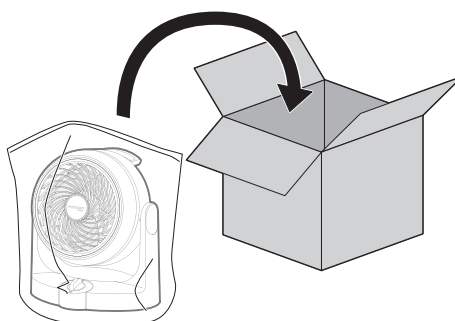

FR





Dépannage

Avant d'envoyer pour réparation, il faut bien lire ce manuel, vérifier si les pannes sont provoqués par les raisons ci-après.

Pannes	Causes possibles	Solutions
Il ne marche pas	● La prise mâle n'est pas correctement branchée	● Insérez étroitement la prise mâle dans la douille.
Bruit de fonctionnement	● Le siège d'installation n'est pas adapté	● Il faut installer ce produit dans une place horizontale et stable.
Il y a des bruits au cours de l'oscillation	● Au cours de l'oscillation, le bruit de moteur augmente	● Il n'y a pas des anomalies.
Faible volume d'air	● Il y a des poussières accumulées	● Nettoyez et maintenez régulièrement.

Si les pannes n'arrivent pas à résoudre

Consultez le magasin où vous l'achetez ou le centre de service clientèle Iris Ohyama Europe B.V.

E-mail du service client IRIS OHYAMA EUROPE

CustomerService@iriseurope.fr



● Il est interdit de démonter et réparer le produit sans permission.



PANTONE2756C



PCF-HD15N

FF



PANTONE2756C



PCF-HD15N

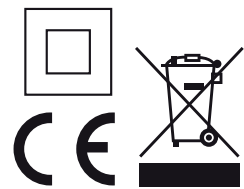

Iris Ohyama Europe B.V.
Gesworenhoekeweg 1,5047 TM Tilburg, The Netherlands
t: +31 (0) 13 578 00 22, f: +31 (0) 13 578 00 23

Iris Ohyama France SAS
990 Avenue Marguerite Perey 77127 Lieusaint FRANCE
t: +33(0) 1 60 60 58 58

www.iriseurope.com

787055
010221_GLY_LXD_01

